

FRX

クイックスタートガイド





パッケージ内のアイテム

1. スマートな芝刈り機

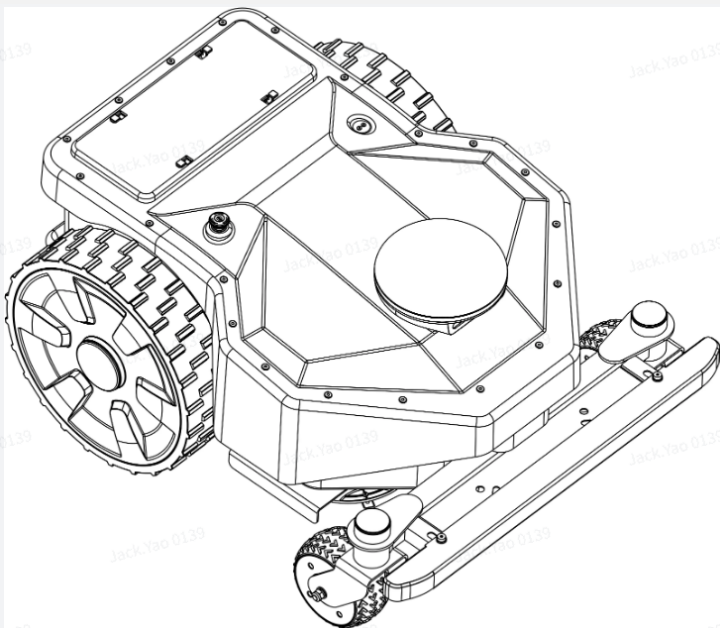

2. 電源アダプターとケーブル

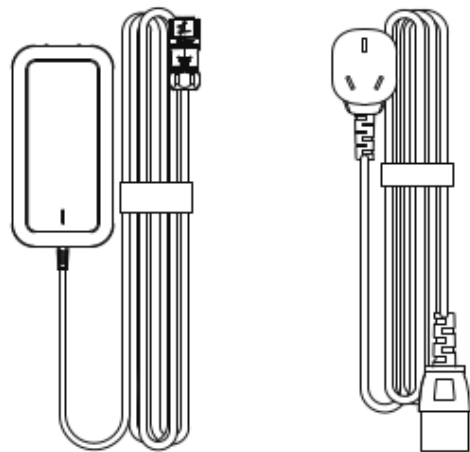

3. 緊急充電ケーブル

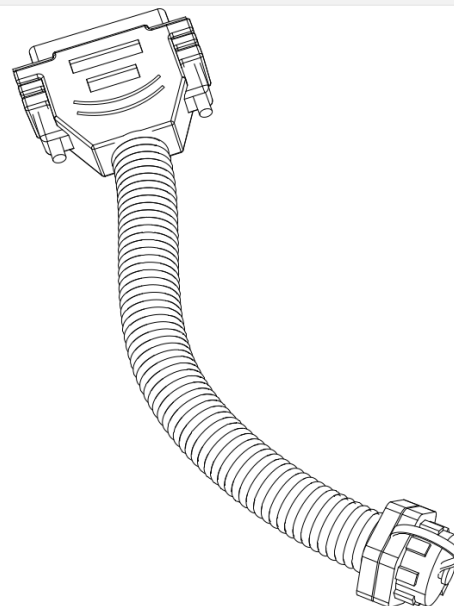

4. ツールキット

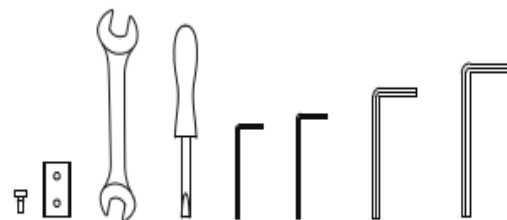

アプリをダウンロードして芝刈り機を接続してください

1. アプリをダウンロードし、芝刈り機を接続してください。
2. アカウントの登録とログイン
3. 「デバイスを選択」と入力し、右上の{+}をクリックしてFRX芝刈り機を追加してください。
4. スマートフォンのBluetoothをオンにし、アプリの指示に従って芝刈り機FRXを起動してください。

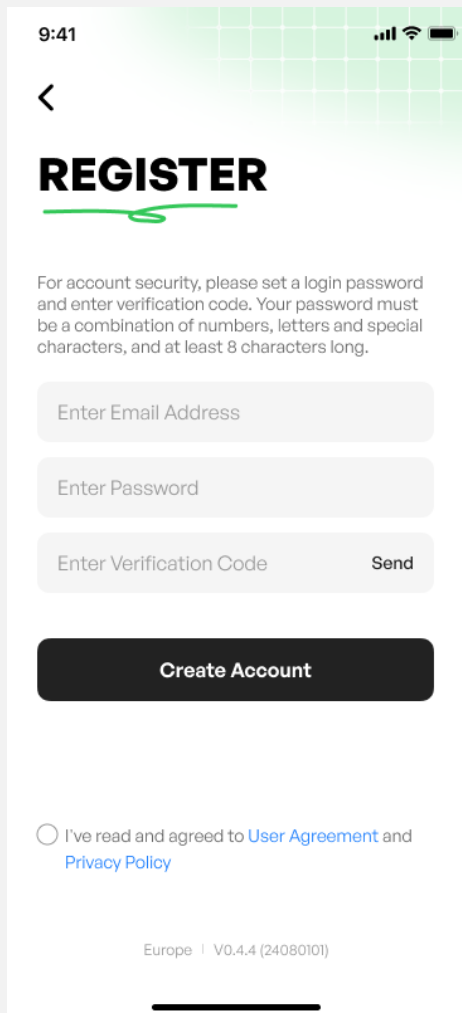
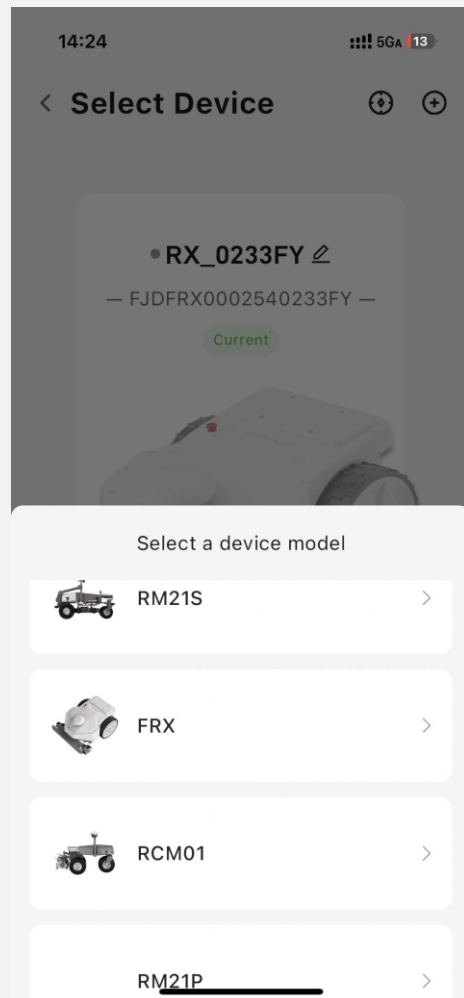
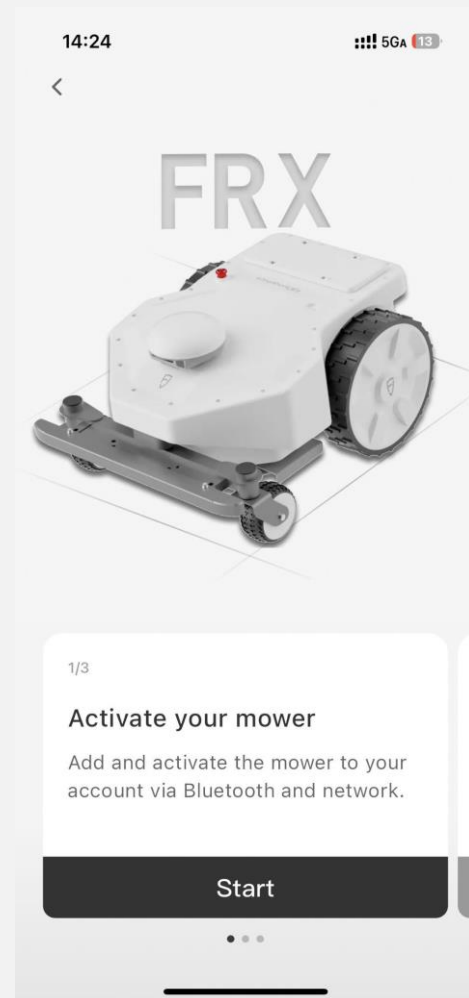
A screenshot of the app's registration screen. The title is "REGISTER" with a green underline. Below the title is a paragraph: "For account security, please set a login password and enter verification code. Your password must be a combination of numbers, letters and special characters, and at least 8 characters long." There are three input fields: "Enter Email Address", "Enter Password", and "Enter Verification Code". A "Send" button is next to the verification code field. At the bottom is a large black button labeled "Create Account". Below the button is a checkbox with the text "I've read and agreed to [User Agreement](#) and [Privacy Policy](#)". At the very bottom, it says "Europe | V0.4.4 (2408010)".A screenshot of the "Select Device" screen. The title is "Select Device" with a back arrow on the left and two plus signs on the right. Below the title is a device selection card for "RX_0233FY" with a sub-identifier "FJDFRX0002540233FY" and a "Current" status. Below this is a section titled "Select a device model" with a list of options: "RM21S", "FRX", "RCM01", and "RM21P". Each option has a small icon of the device and a right-pointing arrow.A screenshot of the "FRX" activation screen. The title is "FRX" in large letters. Below the title is an image of the white FRX lawnmower. Below the image is a progress indicator "1/3" and the text "Activate your mower" followed by "Add and activate the mower to your account via Bluetooth and network." At the bottom is a large black button labeled "Start".



Wi-Fiまたは4 Gに接続してください。

アプリの指示に従って、[設定]->[ネットワーク設定]を開き、Wi-Fiまたは4 Gネットワーク接続を設定してください。

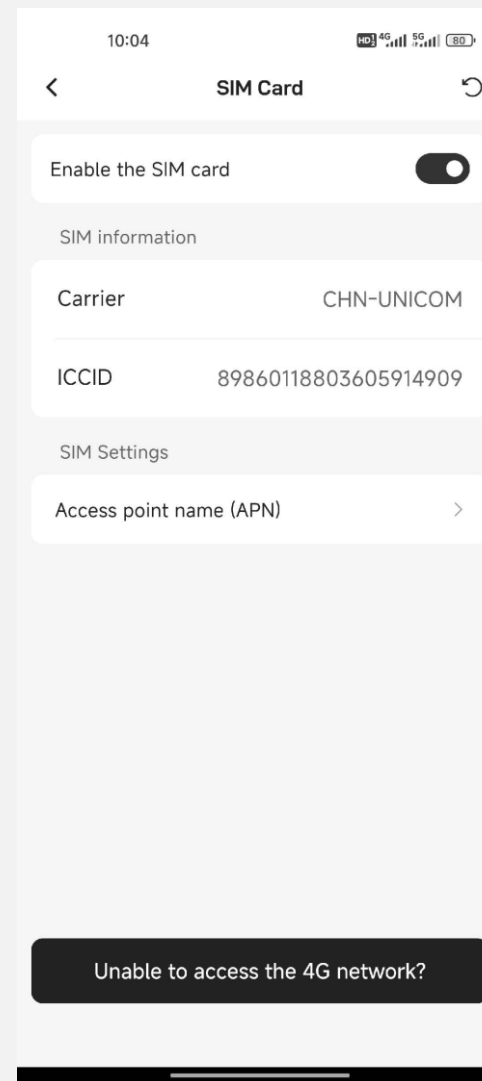
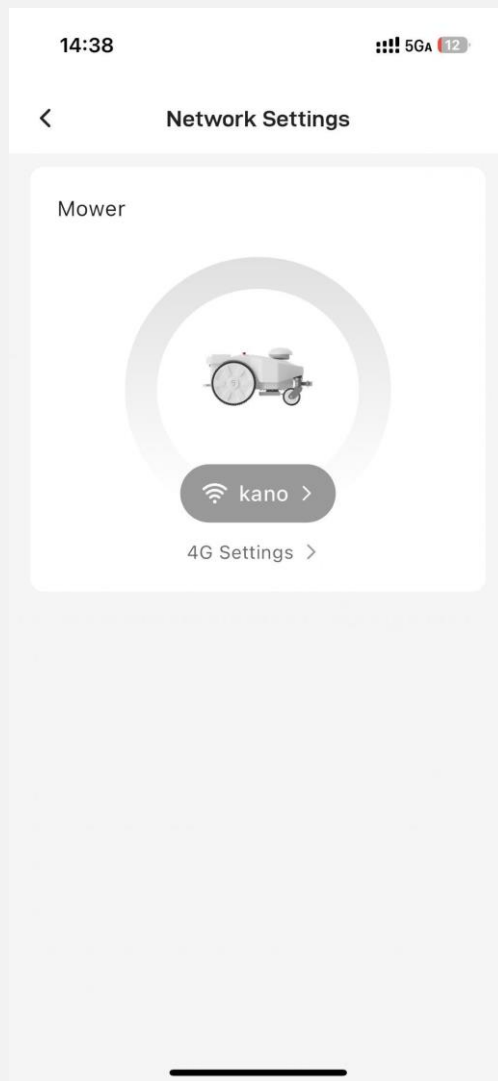



Wi-Fiまたは4 Gに接続してください。

NTRIPプロトコル: RTK基地局のインストールは必要ありません。

[Advanced App Settings]->[Positioning Mode]->[NTRIP Mode]をクリックして、NTRIPアカウント情報を入力し、地域のRTK補正サービスを開始してください。

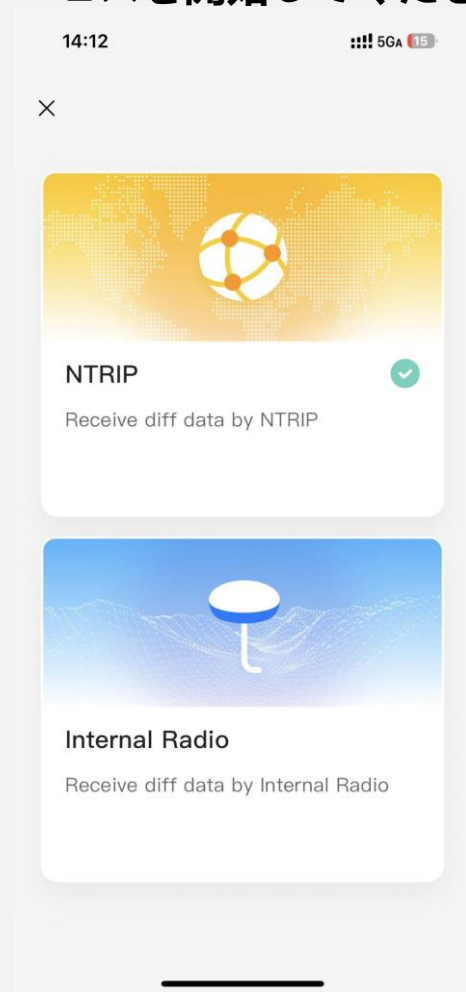



マッピング&オペレーション

アプリの指示に従って、地形の仮想境界を定義し、好みの刈り取りスケジュールをプログラムします。

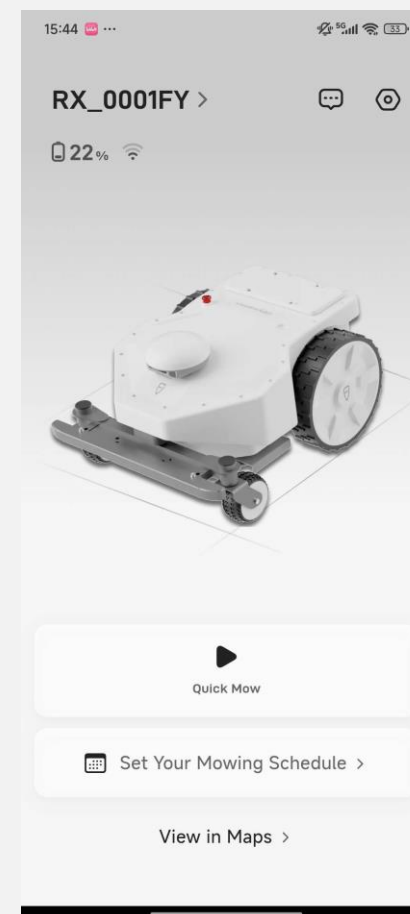
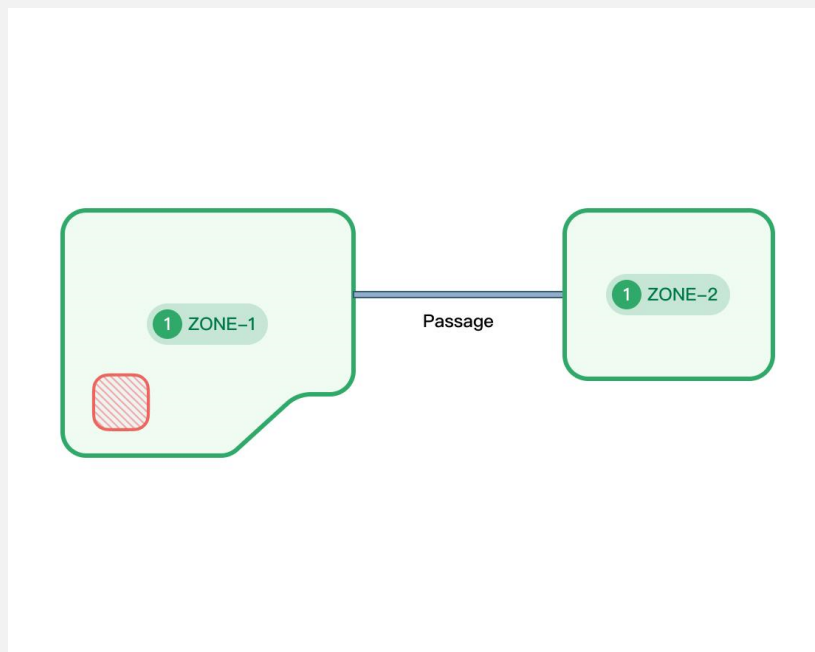
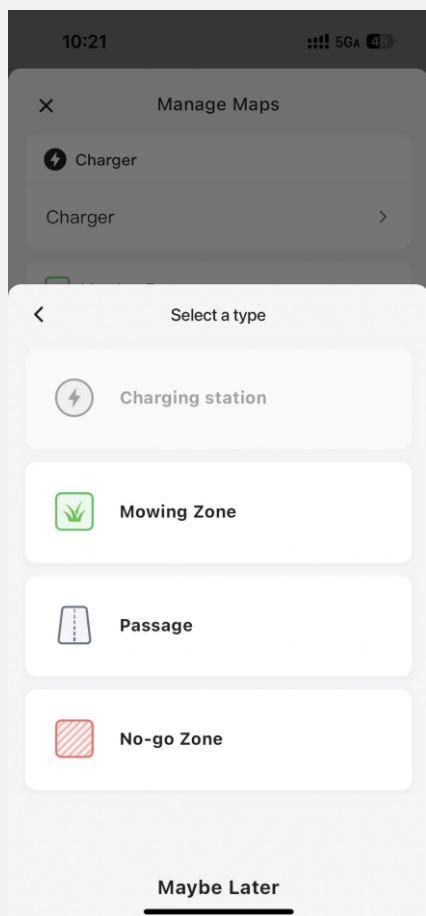

作成する
より良い世界

